

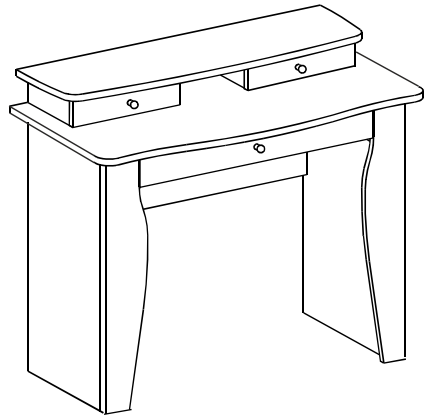

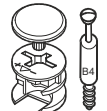





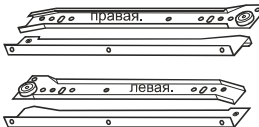

# ЕАС СТОЛ X68

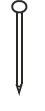
## инструкция по сборке

Сборку производите на твердой и ровной поверхности  
Фирма оставляет за собой право вносить изменения, не влияющие на качество изделия



<p>стяжка эксцентриковая</p>  <p>28шт.</p>	<p>стяжка СМ-2</p>  <p>8шт.</p>	<p>Накладка фетровая MFA00A4B3</p>  <p>8шт.</p>	<p>направляющие</p>  <p>1 комплект</p>	<p>шкант 8x30</p>  <p>46шт.</p>	<p>гвоздь</p>  <p>8шт.</p>	<p>шуруп 4x13 ш5</p>  <p>12шт.</p>	<p>наконечник</p>  <p>4шт.</p>	<p>ручка</p>  <p>3шт.</p>	<p>винт ø9</p>  <p>3шт.</p>	<p>клей</p>  <p>1шт.</p>	<p>Евровинт 5x38</p>  <p>2шт.</p>
---	--	--	---	--	---	---	---	--	--	---	--

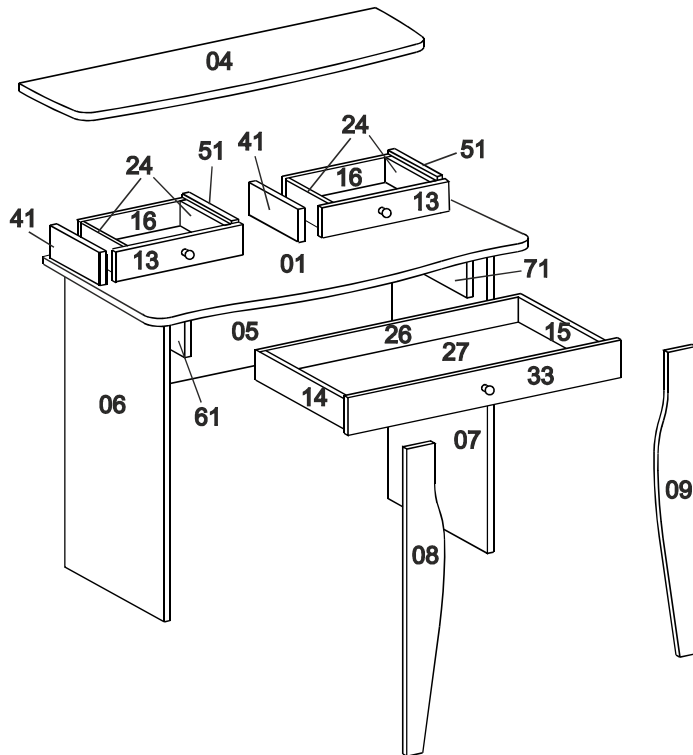
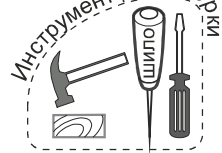

**ВНИМАНИЕ!**  
При сборке изделия не прилагайте больших усилий, чтобы не пробить щит шкантом

**ВНИМАНИЕ!**  
Впишите в маркировочный ярлык код изделия согласно паспорта

**1**

постановка фурнитуры на щит "06" аналогична щиту "07"

**2**

**3**

**4**

постановка фурнитуры на щит "71" аналогична щиту "61"

**5**

